



リアクトル仕様書
LI66K5-402U7A

承認	作成
	

 ポニー電機 株式会社

〒375-0003 群馬県藤岡市立石新田 23 番地

TEL 0274-42-0911, FAX 0274-42-5509

<http://www.pony-e.jp>

Email : office@pony-e.jp

ポニー電機 株式会社

図番 P013-504

定格 LI66K5-402U7A

1 一般仕様

項目	仕様	備考
インダクタンス	4mH±10%	50Hz 時
定格電流	7A	
ピーク電流	8A	
絶縁耐圧	2000VAC(1 分間)	巻線~コア間
絶縁抵抗	100MΩ	DC500V ㊦-
規格	-	
絶縁種別	A 種	

2 外形

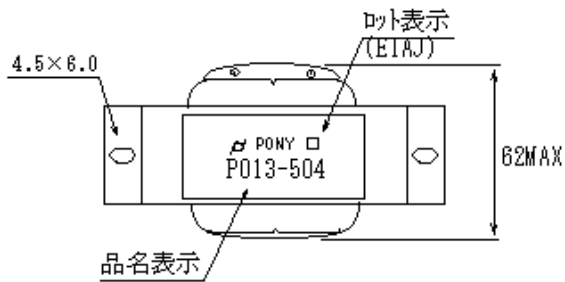

RoHS対応品

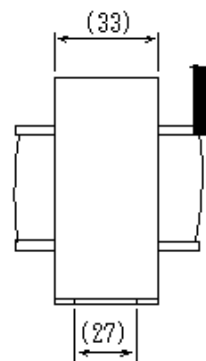
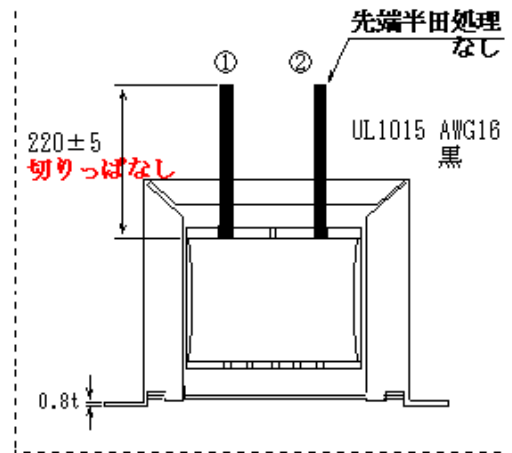
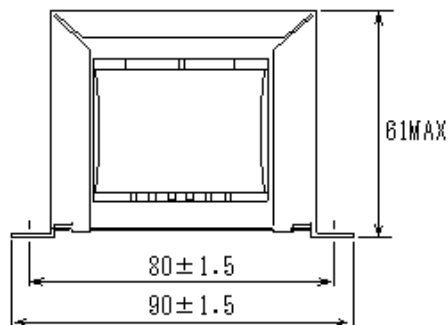

ポニー電機 株式会社	図番 P013-504	定格 LI66K5-402U7A
------------	-------------	------------------

3 直流重畳特性 (50Hz)

